

САТУРН. ТАМ, ГДЕ МИР ОБРАЩАЕТСЯ К КОМФОРТУ



Большая библиотека технической документации
<http://splitoff.ru/tehn-doc.html>
каталоги, инструкции, сервисные мануалы, схемы.

РУКОВОДСТВО ПОЛЬЗОВАТЕЛЯ

Содержание

1. Общие рекомендации	1
2. Меры предосторожности	2
3. Детали и конструкция	7
4. Устройство безопасности	11
5. Проверка бойлера перед эксплуатацией	12
6. Рекомендации по использованию	14
7. Ежедневная проверка и очистка	23
8. Необходимые действия перед обращением за консультацией к специалистам-установщикам.....	26

※ Данное руководство может быть изменено без уведомления об изменении качественных характеристик.

Руководство пользователя

1

Общие рекомендации



Данная инструкция является неотъемлемой частью продукта и должна поставляться пользователю вместе с ним.

При смене собственника она также должна переходить вместе с продуктом.

Внимательно прочтите эту инструкцию перед использованием оборудования и храните ее в надежном месте, т.к. в ней содержится важная информация о безопасной установке, использовании и поддержке.

Установку оборудования необходимо производить в соответствии с федеральными и местными законами.

Установка и поддержка должны осуществляться квалифицированными специалистами в определенной области в соответствии с федеральными и местными законами и стандартами и указаниями производителя.

Неправильная установка может привести к порче оборудования или травмам; производитель снимает с себя ответственность, если пользователь не следовал инструкции и не соблюдал стандарты.

В частности, поддержка должна выполняться квалифицированным персоналом.

В этом случае уполномоченный производителем сервисный центр предоставляет гарантию на профессиональные и квалифицированные услуги.

Оборудование можно использовать только для тех целей, для которых оно предусмотрено. Использование в любых других целях считается ненадлежащим и, следовательно, небезопасным.

Производитель снимает с себя ответственность по контрактным и неконтрактным обязательствам за ущерб, причиненный вследствие неверной установки и использования, а также игнорирования пользователем инструкций по эксплуатации.

2

Меры предосторожности



И инструкции по технике безопасности, приведенные в данном руководстве пользователя, содержат важную информацию для обеспечения безопасной эксплуатации изделия. Несоблюдение описанных ниже требований может привести к смертельному исходу, серьезным травмам и порче имущества.



В зависимости от уровня опасности все требования по технике безопасности были разделены на три категории: "**Опасно!**", "**Внимание!**", "**Осторожно!**". Далее приведены определения для каждого из уровней опасности.

**Опасно!**

Несоблюдение правил техники безопасности создает непосредственную угрозу жизни или серьезных травм.

**Внимание**

Несоблюдение правил техники безопасности создает неявную угрозу жизни или серьезных травм.

**Осторожно**

Несоблюдение правил техники безопасности создает неявную угрозу легких травм или травм средней тяжести.

Осторожно

Несоблюдение правил техники безопасности создает угрозу повреждения имущества, возникновения неисправностей или снижения эффективности устройства.

1) Расшифровка символов, указанных на изделии и в руководстве пользователя.



Данный символ предупреждает о возможной опасности получения телесных травм при определенных условиях.



Данный символ служит для запрещения использования каких-либо средств или совершения каких-либо действий во избежание получения телесных травм или порчи имущества.



Этот символ используется для указания обязательных действий.

2) Поскольку в настоящем руководстве пользователя приведены не все предупреждающие и предостерегающие сведения по эксплуатации изделия, при работе с данным устройством требуется уделять повышенное внимание мерам предосторожности.



Внимательно ознакомьтесь со всеми разделами данного руководства пользователя, чтобы обеспечить безопасную эксплуатацию изделия.



Утилизация изделия должна осуществляться монтажником данного изделия.



Проверьте какой тип нефтепродуктов можно использовать

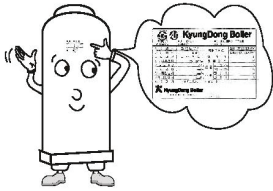

Проверьте характеристики топлива перед использованием.

- Использование любого жидкого топлива, кроме перечисленных на табличке со спецификациями на передней панели бойлера может привести к взрыву.

Проверьте электропитание.



Проверьте характеристики питания

- Использование источника питания, имеющего характеристики выше или ниже, чем указанные на передней панели бойлера, может стать причиной пожара.



Не храните горючие вещества рядом с устройством

Не оставляйте легковоспламеняющиеся предметы рядом с бойлером.

- Находящиеся около бойлера легковоспламеняющиеся вещества, такие как летучие масла или спирты, могут вызвать возгорание.



Не храните горючие вещества рядом с устройством

Не оставляйте горючие вещества рядом с бойлером.

- Горючие материалы, например, винил, оставленные рядом с бойлером, могут привести к пожару.

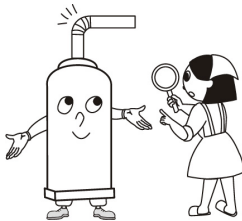

Убедитесь, что дымоотвод должным образом подключен или выдвинут.

- Если дымоотвод присоединен к бойлеру неправильно, выхлопные газы могут попасть в помещение во время работы и вызвать отравление оксидом углерода.

Закройте дверь!

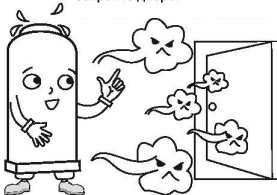

При использовании бойлера держите двери, ведущие из котельной в помещение, закрытыми.

- Проникновение дыма, содержащего угарный газ, в помещение может вызвать отравление.

⚠ Внимание



Не перекрывайте приток воздуха или вентиляцию, чтобы избежать сквозняков зимой.

- Неполное сгорание, обусловленное недостатком кислорода, может привести к отравлению угарным газом.

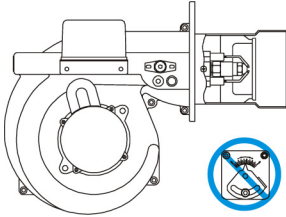

Не перемещайте произвольно регулируемую заслонку (регулятор подвода воздуха) на горелке.

- Произвольное перемещение регулирующей заслонки на горелке может стать причиной пожара из-за неполного сгорания.



Не устанавливайте произвольно давление на насосе с зубчатой передачей.

- Произвольное перемещение регулирующей заслонки на горелке может стать причиной пожара из-за неполного сгорания.

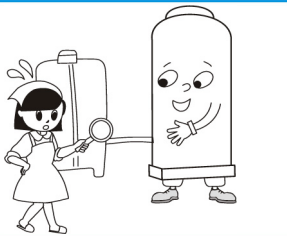

Проверьте, нет ли утечки нефтепродуктов на топливном баке, на топливопроводе и на бойлере.

- Эксплуатация бойлера при утечке или застое жидкого топлива может стать причиной пожара.

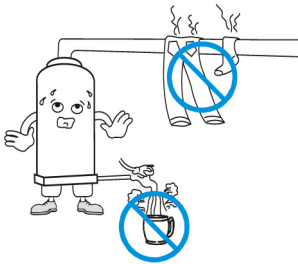

Используйте бойлер только для отопления и подачи горячей воды.

- Использование бойлера для сушки одежды может привести к возгоранию.
- Использование бойлера для приготовления пищи может привести к травмам.

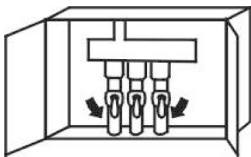

При работе бойлера необходимо открыть хотя бы один распределительный клапан.

- При эксплуатации бойлера с закрытым распределительным клапаном возможны возгорание и повреждение бойлера из-за перегрева.

⚠ Осторожно

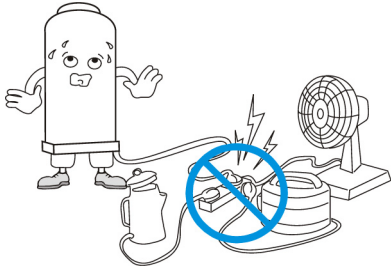

Не подключайте к сетевой розетке другие приборы, кроме бойлера.

- При подключении нескольких приборов к одному источнику питания может начаться пожар.

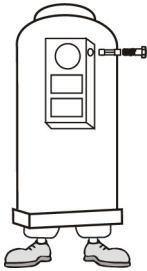

Если предохранитель перегорает, замените его в соответствии со спецификациями.

(См. схему электропроводки.)

- При подключении нескольких приборов к одному источнику питания может начаться пожар.

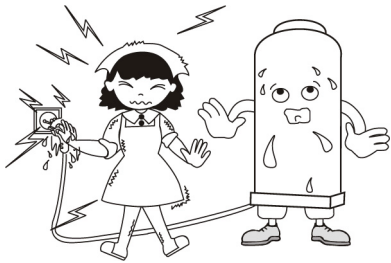

Не прикасайтесь к шнуру питания влажными руками.

- Это может привести к поражению электрическим током.



Не дотрагивайтесь до дымоотвода или других труб во время работы бойлера или сразу после его выключения.

- При работе устройства дымоотвод и находящиеся рядом поверхности становятся очень горячими и могут вызвать ожоги.

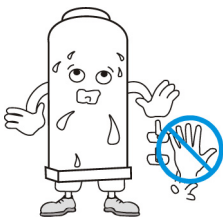

Не дотрагивайтесь до труб бойлера во время его работы.

- Трубы становятся очень горячими, это может привести к ожогу.

⚠ Осторожно

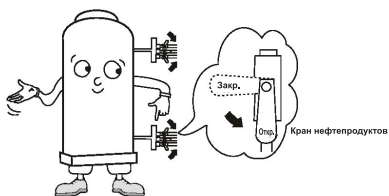

Если зимой вы выходите из дома, откройте распределительный клапан и нефтепродуктовый отсечной клапан.

- Функция защиты от замерзания работает только при включенном бойлере. Если распределительный клапан и нефтепродуктовый отсечной клапан закрыты, бойлер не может работать в нормальном режиме, что вызывает замерзание бойлера и труб и, как следствие, их повреждение.



Не допускайте коротких замыканий между проводом датчика уровня воды и проводом заземления.

- Если датчик не сможет определить уровень воды в бойлере, это может привести к сбою в работе бойлера.

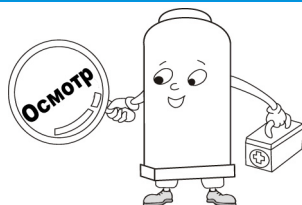

Подавайте запрос на проверку устройства не менее одного раза в год.

- Ежегодная послепродажная проверка, осуществляемая дилером, у которого было приобретено устройство, поможет дольше и безопаснее эксплуатировать бойлер.

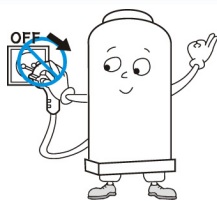

Не отключайте устройство от розетки и не выключайте электропитание в зимний период.

- Если устройство отключено от сети, функция защиты от замерзания может дать сбой, что приводит к замерзанию бойлера и труб.

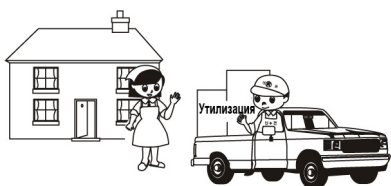

Демонтаж и замена бойлера, если они необходимы, должны производиться специалистами, которые его установили.

- Неправильное размещение бойлера может привести к несчастным случаям, в особенности, в отношении детей, пожилых и немощных людей.

Рекомендации

- Установите устройство в месте, обеспечивающем легкий доступ к бойлеру для проверки и ремонта.
- Перед передней панелью устройства должно быть не менее 1000 мм свободного места, что обеспечит удобство проверки и ремонта бойлера.



При установке бойлера необходимо подготовить отверстие для спуска воды.

3

часть и структура

Бойлер

■ Модели KDB-535 RTD, RTS, RTG

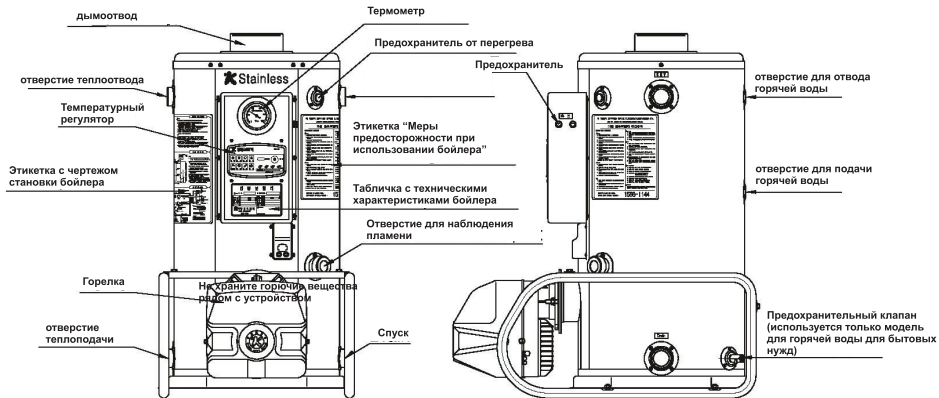

※ Отдельные бойлеры для отопления (RTS) и для снабжения горячей водой (RTG) поставляются без отверстий для подачи и отвода горячей воды.

※ В случае отдельного бойлера для снабжения горячей водой (RTG) в качестве отверстия для подачи горячей воды используется отверстие теплоподачи, а в качестве отверстия для отвода горячей воды — отверстие теплоотвода.

■ Модели KDB-535 RPD, RPS

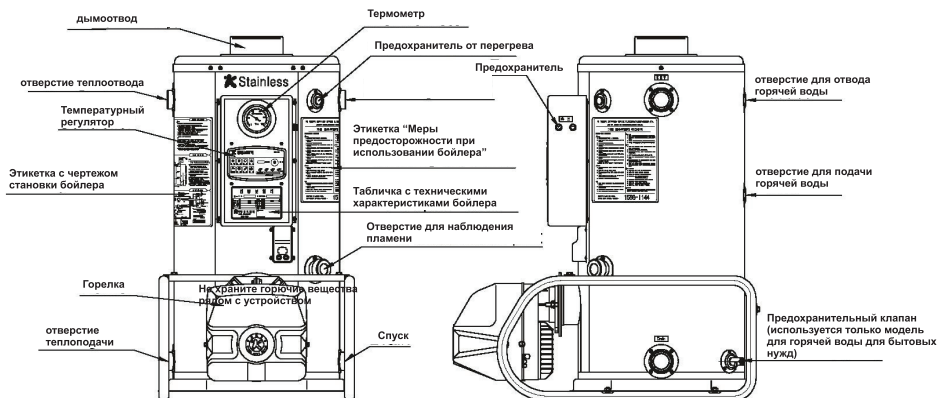

※ Отдельные бойлеры для отопления (GPS) поставляются без отверстий для подачи и отвода горячей воды.

Бойлер

■ Модели KDB-735 RTD, RTS, RTG

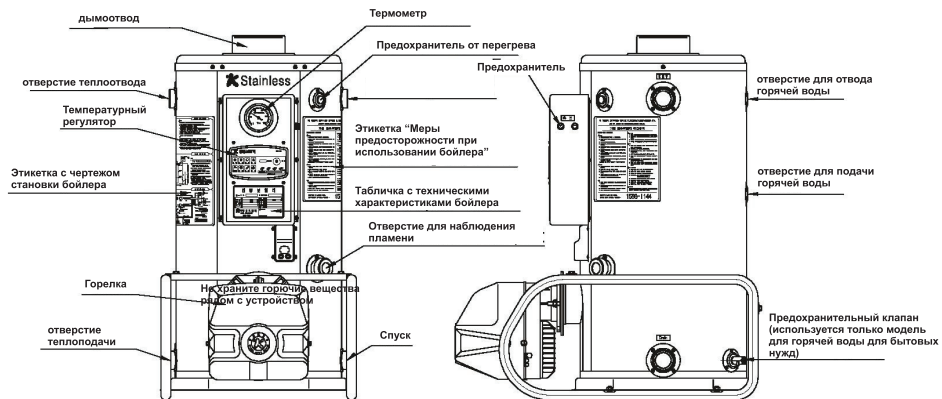

- ※ Отдельные бойлеры для нагрева (RTS) и для горячей воды (RTG) поставляются без отверстий для подачи и отвода горячей воды.
- ※ В случае отдельного бойлера для снабжения горячей водой (RTG) в качестве отверстия для подачи горячей воды используется отверстие теплоподачи, а в качестве отверстия для отвода горячей воды – отверстие теплоотвода.

■ Модели KDB-735 RPD, RPS

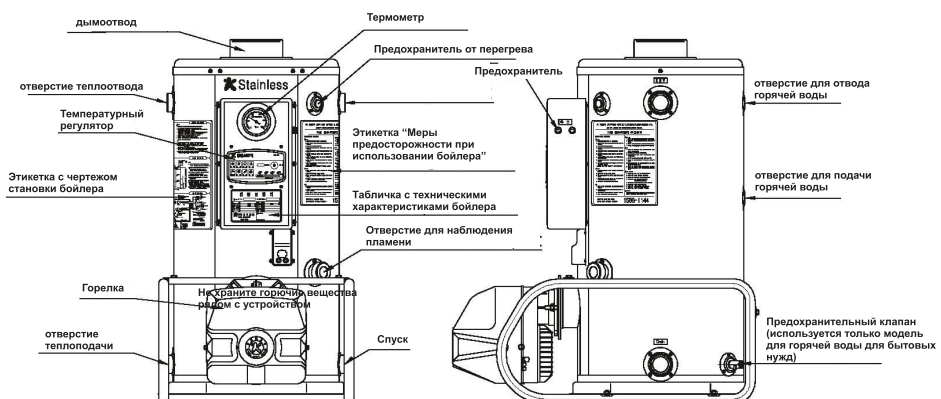

- ※ Отдельные бойлеры для отопления (GPS) поставляются без отверстий для подачи и отвода горячей воды.

Бойлер

■ Модели KDB-1035/1535/2035 RPD, RPS, RPG

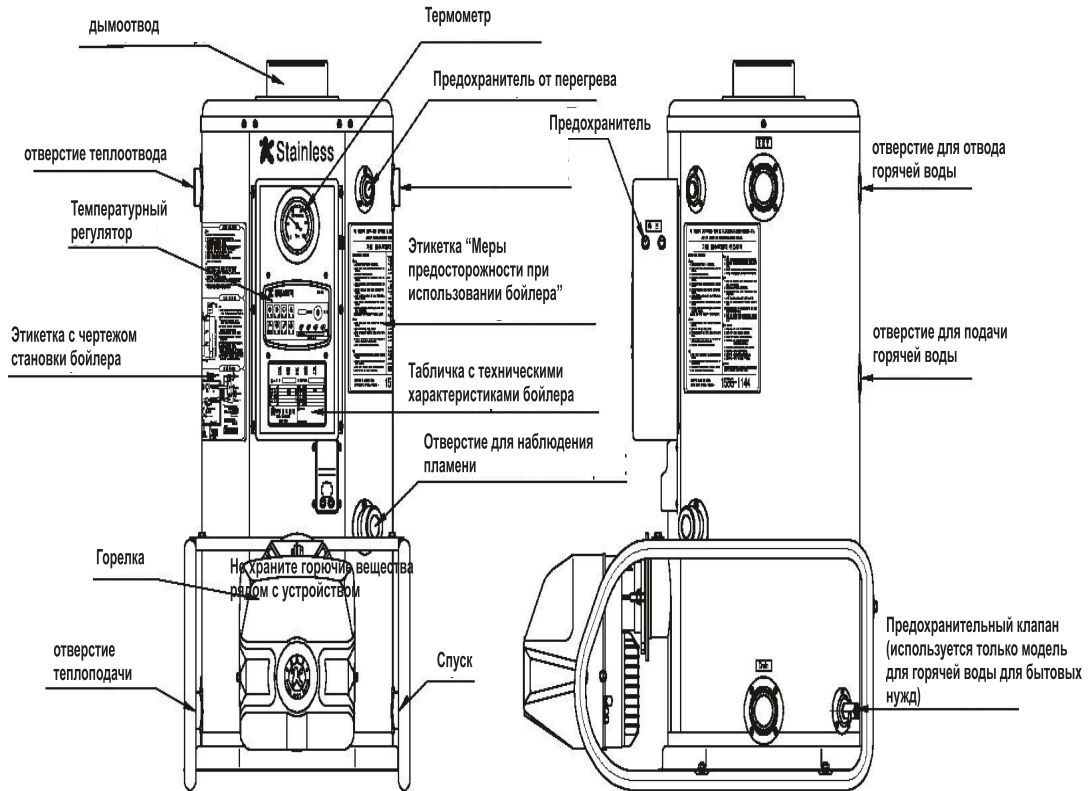

- ※ Отдельные бойлеры для отопления (RPS) и для снабжения горячей водой (RPG) поставляются без отверстий для подачи и отвода горячей воды.
- ※ В случае отдельного бойлера для снабжения горячей водой (RTG) в качестве отверстия для подачи горячей воды используется отверстие теплоподачи, а в качестве отверстия для отвода горячей воды — отверстие теплоотвода.

Горелка

■ Модели KPO-50A

KDB-535RTD, RTS, RTG

KDB-535RPD, RPS

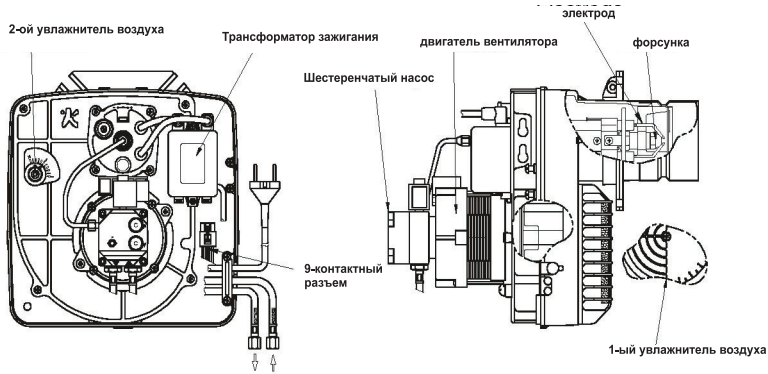

■ Модели KPO-70A/100A/150A/200A

KDB-735RTD, RTS, RTG

KDB-735RPD, RPS

KDB-1035/1535/2035 RPD, RPS, RPG

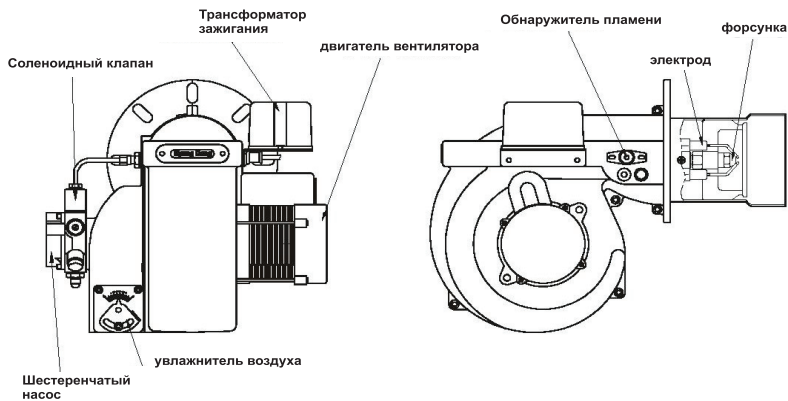

- Детектор пламени: : обнаруживает появление пламени в горелке для обеспечения безопасной работы.
- Шестеренчатый насос : Это устройство засасывает и подает под давлением нефтепродукты, необходимые для горения.
- Увлажнитель воздуха : регулирует объем воздуха, подаваемого в вентилятор
- Трансформатор зажигания : генерирует высокое напряжения для зажигания топлива
- Электрод: : зажигает топливо, когда в трансформаторе зажигания генерируется высокое напряжение. Не дотрагивайтесь до электрода при включенном питании, поскольку по нему течет электрический ток ⚠ (Внимание!)
- •Привод вентилятора : для вращения вентилятора с целью подачи воздуха, необходимого для горения
- •Форсунка : для разбрызгивания топлива, которое необходимо зажечь.

4

Устройство безопасности

1. Блок бесперебойного питания
Это устройство автоматически перекрывает подачу нефтепродуктов и прекращает работу устройства в случае перебоев с электропитанием.
2. Блок безопасного восстановления питания
Когда питание восстанавливается после перебоя, это устройство отвечает за автоматическое возобновление работы бойлера в нормальном режиме (который будет работать в течение 2-х часов).
3. Противопожарное устройство (детектор пламени)
 - Это устройство автоматически прекращает подачу нефтепродуктов, если возгорания не происходит.Также оно автоматически отключает подачу нефтепродуктов, если пламя при нормальном сгорании становится слишком интенсивным.
4. Детектор ложного пламени
Это устройство останавливает работу бойлера, если до его нормальной работы внутри появляется пламя.
5. Детектор перегрева (для предотвращения высоких температур)
Это устройство отключает подачу нефтепродуктов и автоматически останавливает работу бойлера, когда теплообменник перегревается.
6. Детектор уровня воды
Это устройство определяет уровень воды, и если он слишком низкий, отключает бойлер.
7. Устройство защиты температурного регулятора
Это устройство прекращает работу бойлера, если датчик температур фиксирует ненормальную работу.
8. Устройство предотвращения замерзания
Это устройство автоматически повышает температуру воды, чтобы не допустить замерзания бойлера, когда вы покидаете помещение в зимний период.
9. Устройство предотвращения коротких замыканий
Это устройство отключает предохранитель и останавливает бойлер, если в проводах обнаруживается короткое замыкание или если генерируется ток, сила которого превышает характеристики предохранителя.
10. Устройство защиты от молний и статического электричества
Это устройство встроено в регулятор. Оно предотвращает удар молнии и возгорание, а также электростатические разряды.

5

Проверка бойлера перед эксплуатацией

Меры предосторожности, связанные с пожаром



Внимание

Убедитесь, что рядом с бойлером нет никаких огнеопасных или легковоспламеняющихся веществ. Если такие вещества есть, их необходимо убрать перед началом работы бойлера.

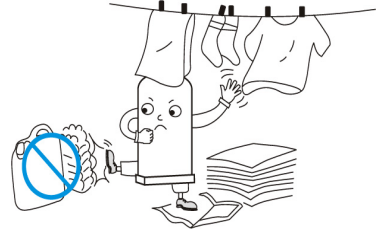

Меры предосторожности, связанные с топливом



Внимание

- Используйте нефтяное котельное топливо и легкие нефтепродукты. (Не используйте летучие масла или спирты.)

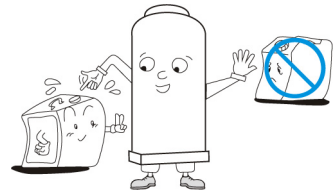

Если температура окружающего воздуха снижается до -5°C , рекомендуется использовать керосин.

Хранение топлива

- Топливо следует хранить в недоступном для прямых солнечных лучей, нефтепродуктов, огня, дождя и пыли месте.



Внимание!

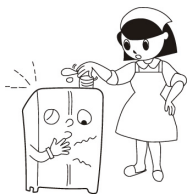

Убедитесь, что крышка топливного бака закрыта.

- Присутствие в топливном баке инородных объектов может нарушить процесс горения в бойлере, привести к его неправильной работе и к сокращению срока его службы.

Убедитесь, что нет утечек нефтепродуктов из топливной трубы

- Убедитесь, что в местах соединения топливной трубы нет протечек.

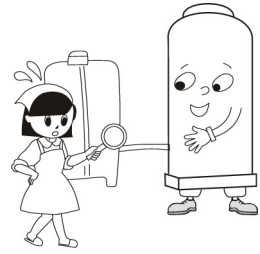

Проверьте бойлер и его трубы



Обязательно соблюдайте перечисленные ниже инструкции при использовании.

- Убедитесь, что уровень воды достаточен. Если уровень воды слишком низок, загорится красный световой индикатор регулятора.

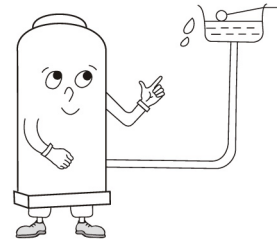

- Проверьте, нет ли утечки воды в системе отопления, и убедитесь, что все трубы системы исправны.

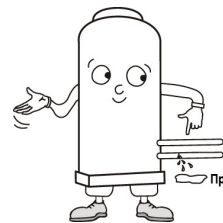

Проверьте наличие утечек воды!

Проверьте дымовую трубу (дымоотвод)

- Перед использованием бойлера убедитесь, что выпускная труба дымоотвода должным образом соединена с бойлером.

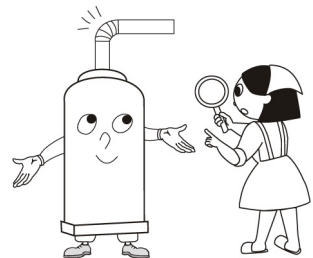

6

Проверка бойлера перед эксплуатацией

Меры предосторожности, связанные с использованием бойлера



Бойлер можно использовать только для отопления или снабжения горячей водой.



После ремонта или замены топливных труб обратитесь в службу поддержки за проверкой, прежде чем снова начать использовать бойлер.

1. Проверка системы вентиляции (▲ Внимание!)

- Убедитесь в том, что помещение, в котором находится устройство, хорошо вентилируется.
- Плохое проветривание помещения может нарушить процесс горения в бойлере и привести к сокращению срока его службы. Кроме того, попадание отработавшего газа в помещение может вызвать отравление угарным газом.

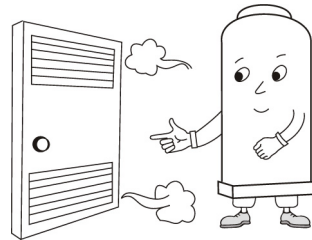
**2. Опасность получения ожогов (▲ Осторожно!)**

- При работе с устройством примите все меры предосторожности, чтобы не обжечься о воздухоотвод или другие трубы системы, так как они очень горячие.

**3. Получение консультации у специалистов технической поддержки**

- Если в работе бойлера происходят неполадки, загорается световой индикатор регулятора, а индикатор температуры в помещении мигает. В этом случае 2-3 раза нажмите кнопку перезапуска, чтобы возобновить работу бойлера. Если неполадки устранить не удастся, проконсультируйтесь с представителями ближайшего к вашему городу торгового агентства, в котором вы приобрели бойлер.

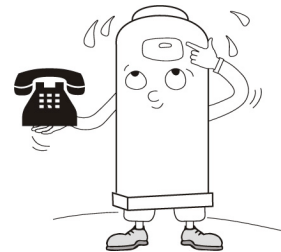

Как пользоваться температурным регулятором

Как правильно использовать температурный регулятор

- 1.** Существуют три способа управления отопительной системой: это определение температуры сетевой воды, определение температуры в помещениях и определение температуры через нужные интервалы времени. Эта система относится к водяным системам отопления. Работа отопительной системы через заданные промежутки помогает избежать лишних расходов на отопление.
- 2.** Работа водяной системы отопления основана на измерении температуры горячей воды, циркулирующей под полами для отопления помещения. При использовании водяной системы отопления оптимальная температура сетевой воды составляет 60~70°C в осенне-весенний период и 70~80°C в зимний период.
- 3.** При использовании системы отопления, основанной на определении температуры в помещениях, последнюю можно определить в диапазоне от 10 до 40°C.
- 4.** При использовании системы отопления, работающей через заданные промежутки (в целях сокращения затрат на отопление), можно установить время прекращения работы бойлера в диапазоне от 0 до 4 часов.
- 5.** Если теплоизоляция дома недостаточно хороша, разница в температурах между полом и воздухом в помещениях может быть довольно большой. В этом случае лучше прибегнуть к способу определения температуры сетевой воды, а не к способу определения температуры в помещениях.

Регулятор

- Модель KDC-107 (для отопления и снабжения горячей водой)
KDC-108 (для отопления и снабжения горячей водой; не имеет индикатора горячей воды)

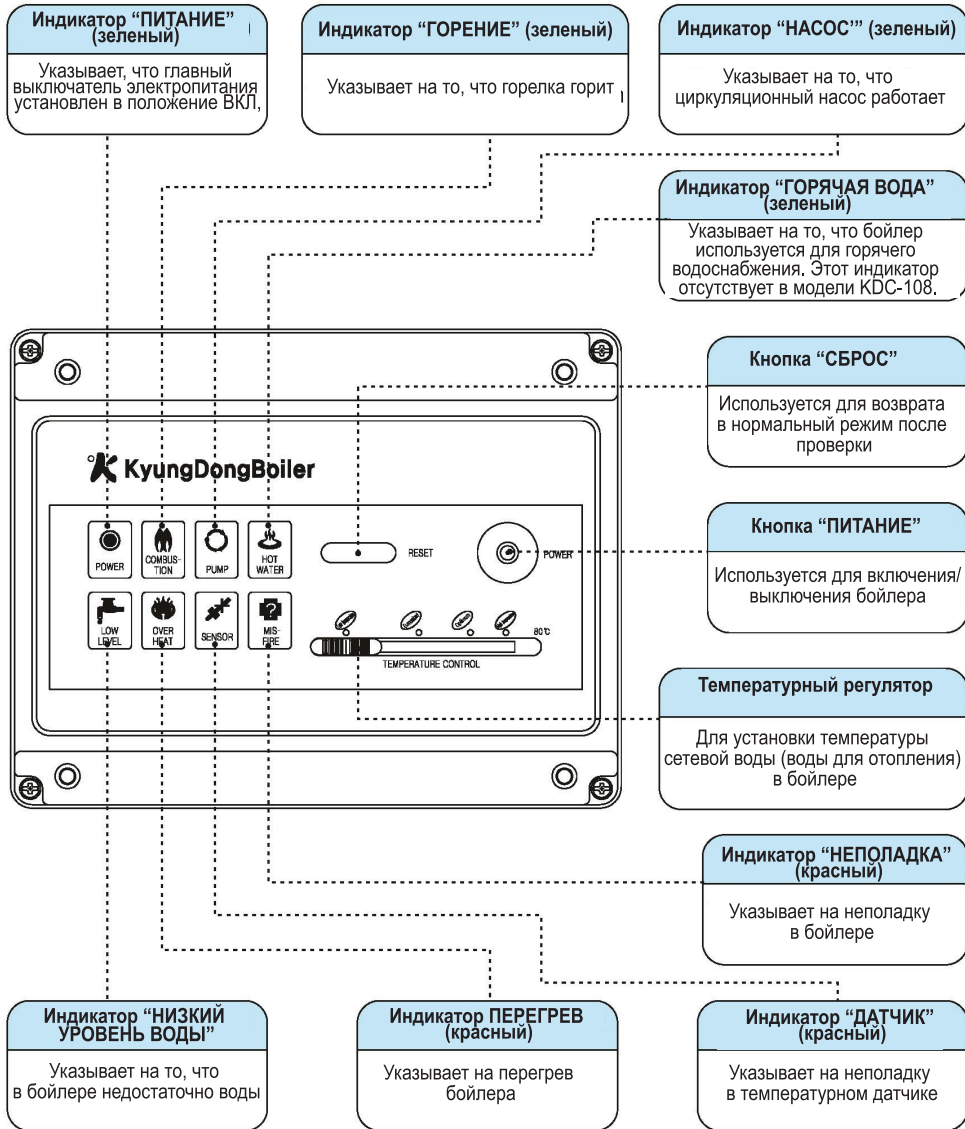

Комнатный термостат

- **Модели DR-1** (для отопления и снабжения горячей водой)
DR-3 (для отопления)

Кнопка “Отключение”
(фиолетовая) /
индикатор (зеленый)

Эта кнопка используется если бойлер выносятся на улицу (Работает только функция защиты от замерзания). Этот индикатор указывает, что работает эта функция.

Кнопка “Горячая вода”
(зеленая) /
индикатор (зеленый)

Эта кнопка служит только для использования бойлера для горячего водоснабжения. Этот индикатор указывает на то, что используется эта функция. Модель DR-1.

Кнопка “Горячая вода”
(зеленая) /
индикатор (зеленый)

Эта кнопка служит для прекращения работы бойлера. Этот индикатор указывает на то, что бойлер не работает. Модель DR-3.

Кнопка “Непрерывный”
(красная) /
Индикатор (зеленый)

Эта кнопка служит для использования бойлера для высокоскоростного отопления. Этот индикатор указывает на то, что бойлер используется для высокоскоростного отопления.

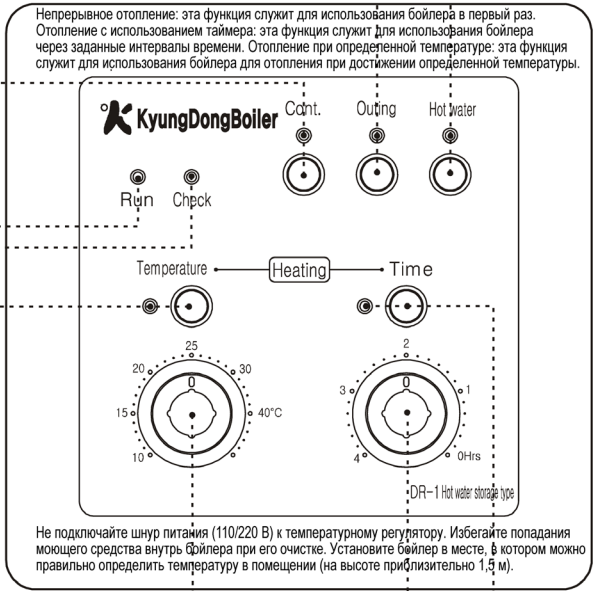

Индикатор “Работа”
(зеленый)

Указывает на то, что бойлер работает.

Индикатор “Проверка”
(красный)

Если горит этот индикатор, то это указывает на неполадку бойлера, например низкий уровень воды в температурном регуляторе, перегрев или проверку датчика.

Кнопка “Температура”
(белая) /
индикатор (зеленый)

Эта кнопка служит для указания, что бойлер работает при температуре в помещении, установленной с помощью температурного датчика. Этот индикатор указывает на то, что бойлер работает при температуре в помещении, установленной с помощью температурного датчика.

Таймер

Это устройство используется для установки времени прекращения работы бойлера в диапазоне от 1 до 4 часов. Если таймер включен, бойлер работает в течение 15 минут при температуре, установленной с помощью температурного регулятора, а затем прекращает работу через определенный интервал времени (в часах), заданный с помощью этого устройства.

**Кнопка “Таймер” (серая) /
индикатор (зеленый)**

Эта кнопка служит для многократного прекращения работы бойлера через определенные периоды времени (в часах), установленные с помощью таймера, а также для обеспечения работы бойлера в течение 15 минут. Этот индикатор горит, если эта функция используется.

Температурный регулятор

Это устройство используется для задания нужной температуры в помещении в диапазоне от 10 до 40 гр. Цельсия.

Руководство пользователя

Комнатный термостат

■ Модель: комнатный термостат-15 (для снабжения горячей водой)

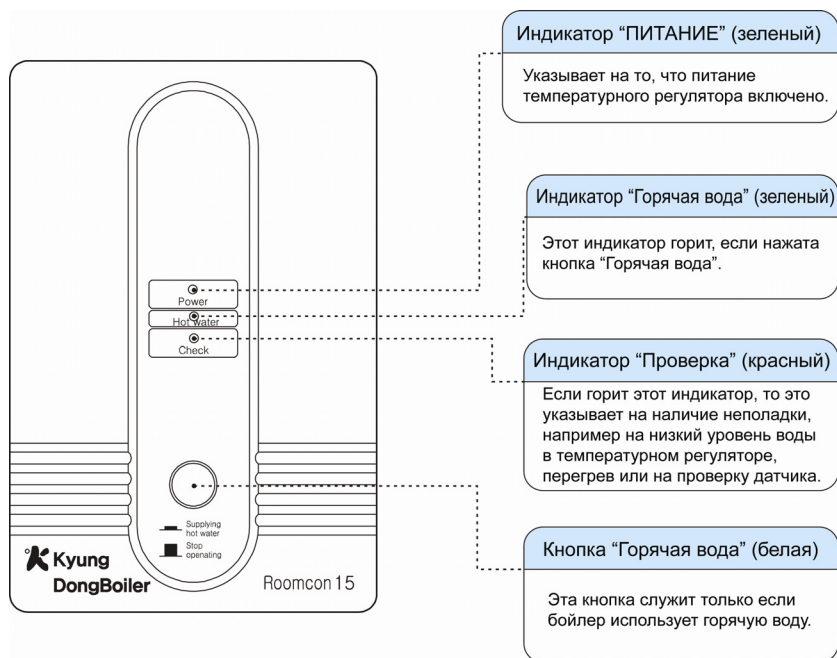

Температура воды установлена в соответствии с настройками температуры температурного регулятора.

Условия	Причина
Световой индикатор уровня воды (красный)	Указывает недостаток горячей воды (сетевой воды в трубах бойлера)
Световой индикатор перегрева (красный)	Указывает на перегрев труб
Световой индикатор температурного датчика (красный)	Указывает на короткое замыкание или обрыв в цепи температурного датчика
Контрольный индикатор	Указывает на возгорание бойлера или другие неполадки



При обнаружении какой-либо из указанных выше неполадок Вам следует проконсультироваться в ближайшем агентстве продаж.

Как работает комнатный термостат (Модели DR-1, DR-3)

- Если световые индикаторы регулятора и регулятора температуры в помещении работают или мигают, обратитесь к описанию функций регулятора и регулятора температуры в помещении.

Управление системой отопления с использованием способа определения температуры в помещении

- 1** Убедитесь, что кнопка включения питания регулятора установлена в положение ВКЛ. Все операции с регулятором температуры в помещениях можно использовать, только если включена кнопка питания регулятора.

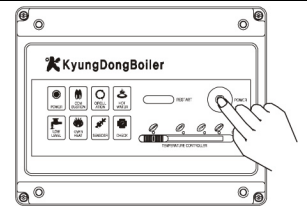

- 2** Чтобы выбрать требуемую температуру воды в бойлере, поверните ручку термостата влево или вправо.
- Низкая температура: 20°C, экономичный режим: 40°C, оптимальный режим: 60°C, высокая температура: 85°C
 - Бойлер прекращает работу при нужной температуре.

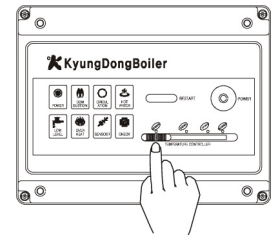

- 3** Нажмите кнопку "Температура" регулятора температуры в помещении.

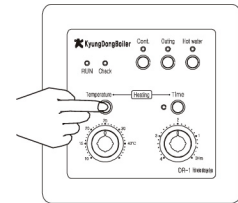

- 4** Чтобы выбрать требуемую температуру воды в бойлере, поверните ручку термостата влево или вправо. Для работы бойлера необходимо установить температуру выше температуры в помещении. Для установки температуры в помещении можно изменять показания температурного регулятора в диапазоне от 10 до 40°C

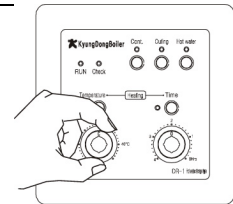

- 5** Для прекращения функции отопления при достижении определенной температуры нажмите кнопку "Отключение". После этого бойлер прекратит работу, и будет выполняться только функция защиты от замерзания.

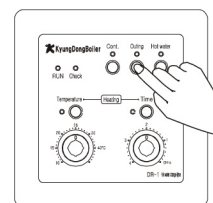

Включение системы отопления через заданные промежутки времени

- 1** Убедитесь, что кнопка включения питания регулятора установлена в положение ВКЛ. Все операции с термостатом можно использовать, только если включена кнопка питания регулятора.

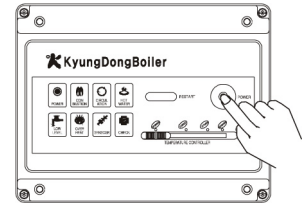

- 2** Чтобы выбрать требуемую температуру воды в бойлере, поверните ручку термостата влево или вправо.
- Низкая температура: 20 °С, экономичный режим: 40 °С, оптимальный режим: 60 °С, высокая температура: 85 °С
 - Бойлер прекращает работу при достижении определенной температуры.

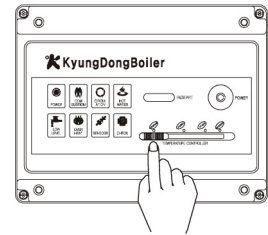

- 3** Нажмите кнопку “Таймер” регулятора температуры в помещениях. Бойлер продолжает работать в течение 15 минут. Цифры 1, 2, 3 и 4 таймера обозначают время (в часах), через которое бойлер прекратит свою работу.

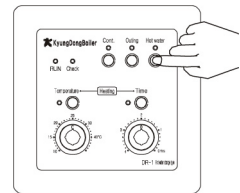

- 4** Чтобы установить время прекращения работы бойлера, поверните ручку таймера влево или вправо.

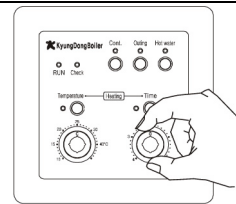

- 5** Бойлер продолжает работать в течение 15 минут, а затем прекращает свою работу через время, установленное с помощью таймера. (Например, вы установили таймер в положение “3”, бойлер продолжит работать в течение 15 минут, а через 3 часа прекратит свою работу. Такой режим работы бойлера будет циклически повторяться.)

Использование горячей воды (DR-1: для отопления и горячего водоснабжения)

- 1 Убедитесь, что кнопка включения питания регулятора установлена в положение ВКЛ. Все операции с регулятором температуры в помещении можно использовать, только если включена кнопка питания регулятора.

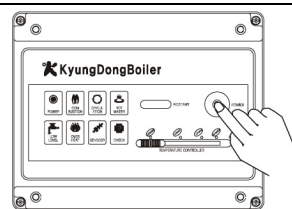

- 2
 - Чтобы использовать горячую воду для отопления, нажмите кнопку "Горячая вода".
 - Чтобы использовать функцию отопления после использования горячей воды, нажмите по желанию одну из кнопок: "Высокая скорость", "Температура" или "Время"

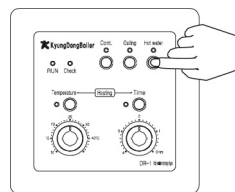

- 3 Если бойлер используется только для горячего водоснабжения, автоматически устанавливается температура воды 80 °С.

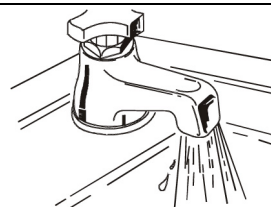

- 4 Если в летний сезон система отопления не используется, нажмите кнопку "Отключение" регулятора температуры в помещении, если необходимо отменить функцию горячего водоснабжения.

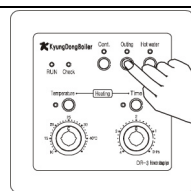

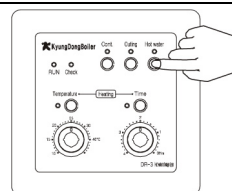

Прекращение функции отопления (DR-3: для отопления)

- 1 Чтобы прекратить работу бойлера, нажмите кнопку "Стоп" регулятора температуры в помещении. (Чтобы прекратить работу бойлера в зимний сезон, нажмите кнопку "Отключение".)



Прочие рекомендации

1 Если бойлер не работает из-за неправильной работы регулятора температуры в помещении, сначала позвоните в агентство продаж. Затем, для временного использования бойлера натяните 2 провода, подключенные к задней части регулятора температуры в помещении. Бойлер будет использоваться для отопления при температуре, установленной с помощью регулятора температуры в помещении. (Чтобы прекратить работу бойлера, ослабьте провода, подключенные к контроллеру температуры в помещении.)

-  Позвоните в агентство продаж для консультации по этому вопросу.
-  Натягивание и ослабление проводов регулятора температуры в помещении следует выполнять после отключения сетевого кабеля.
-  Не рекомендуется подключать провода регулятора температуры в помещении непосредственно к источнику питания.

Обнаружение неполадок температурного регулятора

Состояние	Причина
Световой индикатор уровня воды	Указывает на недостаток горячей воды (сетевой воды) в трубах бойлера
Световой индикатор перегрева (красный)	Указывает на перегрев труб
Световой индикатор температурного датчика (красный)	Указывает на короткое замыкание или обрыв в цепи температурного датчика
Контрольный индикатор (красный)	Указывает на возгорание бойлера или другие неполадки бойлера

-  При обнаружении какой-либо из указанных выше неполадок Вам следует проконсультироваться в ближайшем агентстве продаж.

7

Ежедневная проверка и очистка

Ежедневная проверка



Убедитесь, что около бойлера или дымоотвода нет горючих материалов.

**Внимание**

Меры противопожарной безопасности



Не оставляйте горючие вещества рядом с бойлером.

- Горючие материалы, например, винил, оставленные рядом с бойлером, могут привести к пожару.

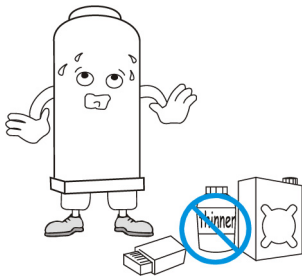

Не оставляйте легковоспламеняющиеся предметы рядом с бойлером.

- Находящиеся около бойлера легковоспламеняющиеся вещества, такие как летучие масла или спирты, могут вызвать возгорание.



Убедитесь, что дымоотвод не сломан, не заполнен водой, не забит и что расположение трубы дымоотвода не наносит вреда другим домам и их жителям из-за ветра или воздействия других внешних факторов.



Убедитесь, что места соединения впускной и выпускной труб надежно защищены, дымоотвод не забит и в нем нет утечек дыма из-за наличия ржавых мест.



В случае обнаружения неполадок позвоните в агентство продаж, в котором вы приобрели бойлер, и проконсультируйтесь со специалистами, выполнявшими его установку.

⚠ Внимание

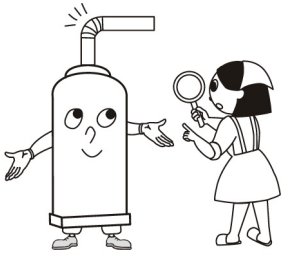

Убедитесь, что дымоотвод должным образом подключен или выдвинут.

- Если дымоотвод присоединен к бойлеру неправильно, выхлопные газы могут попасть в помещение во время работы и вызвать отравление оксидом углерода.

⚠ Осторожно



Не дотрагивайтесь до воздухоотвода или других труб во время работы бойлера или сразу после его выключения.

- При работе устройства воздухоотвод и находящиеся рядом поверхности становятся очень горячими и могут вызвать ожоги.



Следите, чтобы бойлер был всегда чистым.



Убедитесь, что нет утечек нефтепродуктов из топливного бака, топливной трубы или бойлера.



Убедитесь, что нет утечек воды из бойлера (внутри или снаружи) или трубы бойлера.

Слив воды из топливного бака

- Откройте кран слива воды топливного бака для периодического слива воды

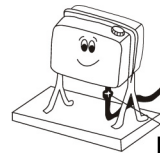

Кран слива воды



Не рекомендуется открывать кран слива воды полностью, поскольку из топливного бака может вытечь большое количество нефтепродуктов. Не следует открывать этот кран полностью, поскольку слить необходимо лишь небольшое количество воды.

Очистка бойлера

- ❗ Частички дыма и инородные объекты внутри бойлера могут привести к нарушению нормальной работы бойлера и сокращению его срока службы, а также вызвать пожар.
- ❗ При необходимости для проверки и очистки бойлера позвоните дилеру.

Очистка фильтра нефтепродуктов

При загрязнении фильтра нефтепродуктов прекратите работу бойлера, закройте сливной кран нефтепродуктов и удалите пыль и ржавчину из фильтра нефтепродуктов.

Последовательность 1 Отключите питание бойлера.

Последовательность 2 Отсоедините колпачок фильтра нефтепродуктов, подключенный к гибкому шлангу около впускного клапана шестеренчатого насоса, повернув колпачок против часовой стрелки.

Последовательность 3 Отсоедините сетку фильтра, вытянув ее вниз.

Последовательность 4 Промойте чистым нефтяным котельным топливом и легкими нефтепродуктами решетку фильтра и колпачок фильтра нефтепродуктов.

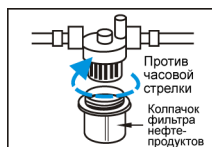

картина 1

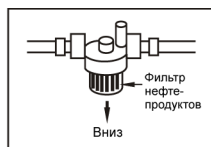

картина 2

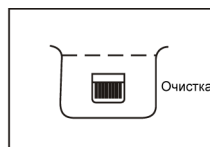

картина 3

- ❗ Пользуйтесь перчатками при очистке фильтра.

Очистка детектора пламени

- Скопление грязи и частичек дыма на фотоэлектрической трубе приводит к нарушению ее чувствительности, в результате чего с ее помощью невозможно будет обнаруживать пламя, что в конечном счете приведет к нарушению процесса горения.

Достаньте детектор пламени (черный), прикрепленный к горелке снизу.

Протрите стеклянную поверхность детектора пламени чистой тряпкой.

После очистки вставьте детектор пламени в горелку до щелчка.

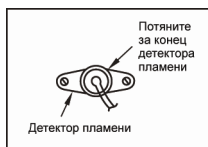

картина 1



картина 2

- ❗ При очистке детектора пламени убедитесь, что питание включено.
- ❗ Не рекомендуется протирать детектор пламени мокрой тряпкой или маслом.
- ❗ При снятии детектора пламени не натягивайте провод.

8

Необходимые действия перед обращением в службу поддержки

- При обнаружении каких-либо неисправностей и перед обращением в службу послепродажного обслуживания или в службу дилера выполните следующие действия:
- Если горит контрольный индикатор и на дисплее отображается код неисправности, определите причину неисправности и перезагрузите устройство (включите устройство и по истечении одной минуты после самодиагностики системы нажмите кнопку перезапуска)
- Если устройство не включается, обратитесь в ближайший сервисный центр.

 Действия, выполняемые пользователем.

 Обратитесь к специалистам выполнявшим установку.

Состояние	Причина	Действия	Комментарии	
Бойлер не запускается	▶ Индикатор питания не горит (другие индикаторы тоже не горят)	▶ Перегорел предохранитель.	▶ Замените предохранитель	
		▶ Нет питания.	▶ Подождите, пока не возобновится подача электроэнергии.	
		▶ Шнур питания поврежден	▶ Получите консультации у специалистов, установивших бойлер	
		▶ Шнур питания не подключен	▶ Подключите шнур питания.	
	▶ На дисплее отображается значение температуры, но бойлер не работает.	▶ Температура в помещении выше, чем заданная температура.	▶ Задайте более высокую температуру в помещении с помощью установленного в помещении температурного регулятора.	
		▶ Заданная температура недостаточно высока	▶ Задайте более высокую температуру	
	Вода в трубах системы отопления	▶ Нет воды в трубах системы отопления	▶ Наполните трубы системы отопления водой.	
		▶ Кабель низкого уровня воды (желтый) температурного регулятора неправильно подключен или закорочен.	▶ Обратитесь в службу технической поддержки.	
		▶ Провод заземления температурного регулятора (Красный) подключен неправильно.	▶ Получите консультации у специалистов, установивших бойлер	
	Проверка	▶ Пламя не обнаруживается.	▶ Обратитесь в службу технической поддержки	
		▶ Нет искры зажигания.	▶ Обратитесь в службу технической поддержки	
	Датчик	▶ Провод датчика температурного контроллера подключен неправильно или закорочен.	▶ Обратитесь в службу технической поддержки	
Перегрев	▶ Теплообменник перегрелся. ▶ Забита труба отопления.	▶ Обратитесь в службу технической поддержки		
▶ Бойлер работает в обычном режиме, но помещения отапливаются неэффективно.	▶ Клапан труб системы отопления закрыт, или трубы закупорены	▶ Обратитесь в службу технической поддержки		
	▶ В трубах системы отопления содержится избыточное количество воздуха.	▶ Обратитесь в службу технической поддержки		
	▶ Залипание циркуляционного насоса препятствует его работе.	▶ Обратитесь в службу технической поддержки		
▶ Бойлер работает в обычном режиме, но горячая вода отсутствует.	▶ Клапан труб системы горячего водоснабжения закрыт, или трубы закупорены	▶ Обратитесь в службу технической поддержки		
▶ Во время зажигания и горения слышатся шумы.	▶ Подводящие трубы установлены неправильно	▶ Обратитесь в службу технической поддержки		
	▶ Подводящие трубы закупорены.	▶ Обратитесь в службу технической поддержки		

 Если в вашем случае имеется состояние, отличное от приведенных выше, обратитесь к ближайшему дистрибьютору.